



# CIT 100

## 流程显示器

- ▶ 4 位，14 段 LED 显示
- ▶ 字高 13.8 mm
- ▶ 可安装于控制板的低价位流程显示器

CIT 100 是价廉物美的流程显示器。它具有微电子控制器件，安装在标准的 96 x 48 DIN 外壳中，除了能够与本公司的压力变送器、液位计连接外还能采集温度信号或电位计信号。

CIT 100 的设置操作非常简单。它所有的功能都能够通过面板上的 3 个按钮设置编程。

为 2 线制变送器供电是 CIT 100 标准型号已集成的功能之一。

本流程显示器还可选 2 个继电器输出和/或模拟输出信号。开关输出点能够独立自由设置，并通过面板上的 LED 显示节点激活状态。

- ▶ 编程设置信息通过 14 段 LED 以文字形式显示
- ▶ 允许不同的输入信号，例如：电流、电压、温度计和电位计信号
- ▶ 可选：2 个继电器信号输出
- ▶ 可选：模拟信号输出 4...20 mA, 0...20 mA (电位隔离)

产品特点

CE

CIT 100  
流程显示器

模拟输入信号	
输入信号	电压 / 2 或 3 线制 电流 Pt 100 / 2, 3 或 4 线制 电位计

电流输入	
量程范围	-1 ... 25 mA
可设置值	0 ... 20 mA 4 ... 20 mA
输入电阻	20 Ω + PTC 25 Ω

电压输入	
量程范围	-20 mV ... 12 VDC
可设置值	0 ... 1 V      0.2 ... 1 V 0 ... 10 V     2 ... 10 V
输入电阻	10 MΩ

Pt 100 和电位计输入	
量程范围	Pt 100: - 200 °C ... + 850 °C (IEC 60751) 电位计: 10 Ω ... 100 kΩ
最大单导线电阻	50 Ω
传感器电流, Pt 100	0.2 mA
有效传感器导线电阻 (3 或 4 线制), Pt 100	< 0.002 Ω / Ω
短路检测	< 15 Ohm

性能	
精度	± 0.1 % 测量值
温漂系数	电流: ≤ ± 0.4 μA      电压: ≤ ± 2 μV/K Pt 100: ≤ ± 0.02 °C/K      电位计: ≤ ± 0.01 Ω/K
响应时间 (0...90%, 100...10%)	温度输入 : < 1 s mA-/V- /mV 输入 : < 400 ms

显示	
显示	± 1999 ... 9999, 14 段 LED (红色), 字高 13.8 mm
小数点位置	可调
测量值更新	2.2 次 / 秒

模拟信号输出(可选)	
信号范围	0 ... 20 mA
可设置信号范围	0 ... 20 mA      4 ... 20 mA 20 ... 0 mA      20 ... 4 mA
负载	20 mA / 800 Ω / 16 V <sub>DC</sub>
极限电流	< 28 mA
传感器故障识别	0 / 3.5 / 23 mA (或无)

# CIT 100

流程显示器

技术参数

## 继电器信号输出 (可选)

数量/型号	2 继电器带单刀双掷开关
最大电压	250 V RMS
最大电流	2 A / AC
最大交流功耗	500 VA

## 供电电源

电源	24 ... 230 V <sub>AC</sub> ± 10% / 50 ... 60 Hz 24 ... 250 V <sub>DC</sub> ± 20%
电流功耗	≤ 3.5 W

## 工作温度

电子元器件 / 环境 / 保存	-20 ... 60 °C
-----------------	---------------

## 其他

材料	PC 黑色
防护等级	面板 IP 65, 电气连接 IP 00
电磁兼容	射频保护符合 EN 61326
重量	230 g

## 外形尺寸

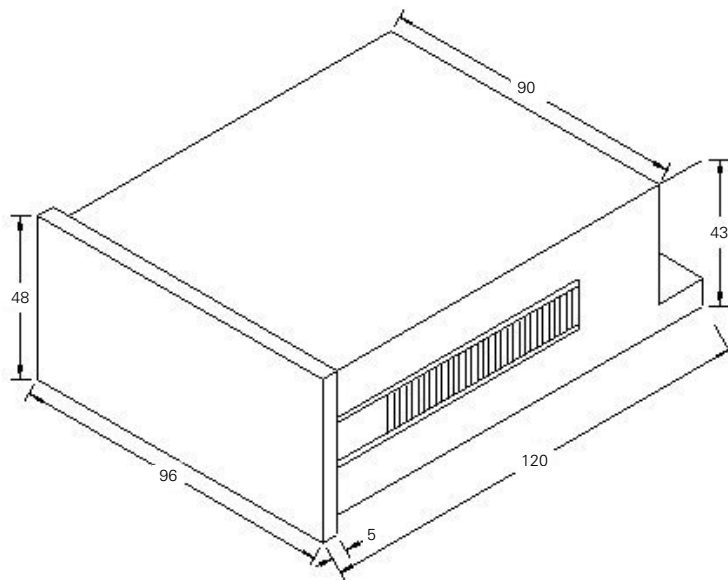

## 接线表

电源:

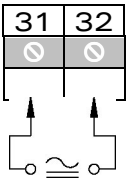

Pt 100, 4 线制

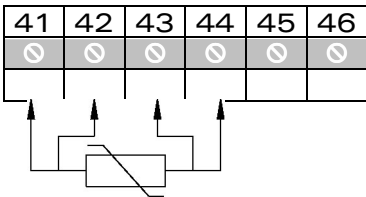

2 线制变送器

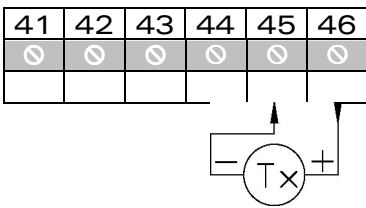

输出:

电流

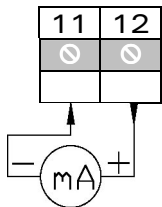

输入:

Pt 100, 2 线制

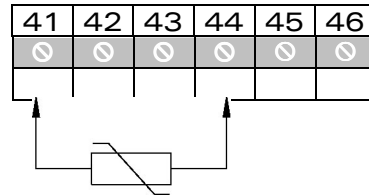

TC, 内部 CJC

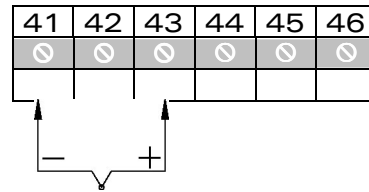

电流

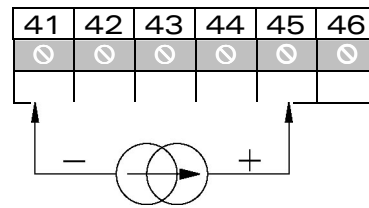

Pt 100, 3 线制

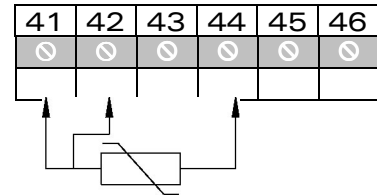

电位计

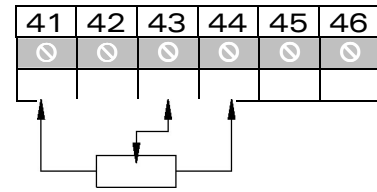

电压

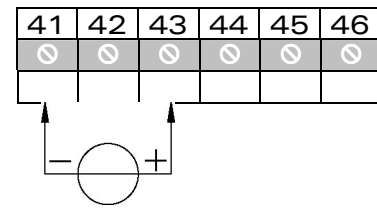

继电器输出

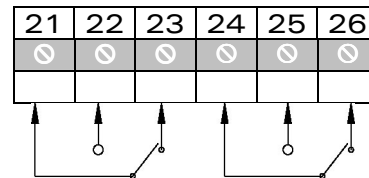

## 选型码

型号:

- 标准型
- 带 2 个继电器信号输出
- 带模拟信号输出
- 带模拟信号输出和 2 个继电器信号输出

选型码:

- CIT 100-1
- CIT 100-2
- CIT 100-3
- CIT 100-4